

# Quick®

## High Quality Nautical Equipment

### RRC RADIO REMOTE CONTROL POCKET TRANSMITTER

P02

P04

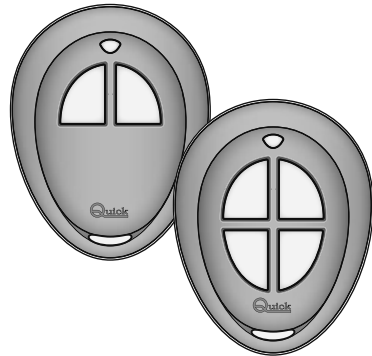

- IT** Manuale di installazione ed uso
- GB** Manual of installation and use
- FR** Mode d'installation et d'emploi
- DE** Installations- und Benutzerhandbuch
- ES** Manual de instalación y uso
- PT** Manual de instalação e uso
- SE** Bruks och installationsanvisning
- NL** Gebruikers en installatie handleiding

**TRASMETTITORE TASCABILE RRC**

**RRC POCKET TRANSMITTER**

**EMETTEUR DE POCHE RRC**

**RRC - TASCHENFUNKSENDER**

**TRANSMISOR DE BOLSILLO RRC**

**TRANSMISSOR PORTÁTIL RRC**

**RRC SÄNDARE I FICKFORMAT**

**RRC POCKETZENDER**





---

<b>IT</b>	<b>INDICE</b>	Pag. 4	CARATTERISTICHE E FUNZIONAMENTO
		Pag. 5	MANUTENZIONE - sostituzione delle batterie DATI TECNICI

---

<b>GB</b>	<b>INDEX</b>	Pg. 6	CHARACTERISTICS AND OPERATION
		Pg. 7	MAINTENANCE - battery replacement TECHNICAL DATA

---

<b>FR</b>	<b>SOMMAIRE</b>	P. 8	CARACTÉRISTIQUES ET FONCTIONNEMENT
		P. 9	ENTRETIEN - remplacement de la batterie CARACTÉRISTIQUES TECHNIQUES

---

<b>DE</b>	<b>INHALTSANGABE</b>	S. 10	EIGENSCHAFTEN UND BETRIEB
		S. 11	WARTUNG - batteriewechsel TECHNISCHE DATEN

---

<b>ES</b>	<b>INDICE</b>	Pág. 12	CARACTERÍSTICAS Y FUNCIONAMIENTO
		Pág. 13	MANTENIMIENTO - sustitución de la batería ESPECIFICACIONES TÉCNICAS

---

<b>PT</b>	<b>ÍNDICE</b>	Pág. 14	CARACTERÍSTICAS E FUNCIONAMENTO
		Pág. 15	MANUTENÇÃO - substituição da pilha DADOS TÉCNICOS

---

<b>SE</b>	<b>INNEHÅLLSFÖRTECKNING</b>	Sid. 16	EGENSKAPER OCH FUNKTION
		Sid. 17	UNDERHÅLLSARBETE - batteribyte TEKNISKA EGENSKAPER

---

<b>NL</b>	<b>INDEX</b>	S. 18	KENMERKEN EN WERKING
		S. 19	ONDERHOUD - vervanging van de batterij TECHNISCHE KENMERKEN

---



## TRASMETTITORE RADIO TASCABILE RRC

Il trasmettitore radio tascabile RRC è un dispositivo, abbinato ad un ricevitore radio RRC, atto a comandare il funzionamento di apparati o accessori installati su imbarcazioni da diporto.

 Il sistema radio RRC è un comando radio generico il cui mancato funzionamento non deve procurare danni a persone, animali e cose.

I vantaggi che il trasmettitore radio tascabile RRC offre sono:

- Funzionamento gestito da microcontrollore.
- Funzionamento in un ampio intervallo di temperature ambiente (da -15°C a +70°C).
- Modulazione FSK e frequenza portante 434.420Mhz.
- Indicazione tramite LED di batteria scarica e feedback di trasmissione.
- Possibilità di comandare più ricevitori con lo stesso trasmettitore
- Due funzioni attivabili contemporaneamente.
- Galleggiante.

## INSTALLAZIONE

 **PRIMA DI UTILIZZARE IL TRASMETTITORE RADIO, LEGGERE ATTENTAMENTE IL PRESENTE MANUALE D'USO. IN CASO DI DUBBI CONTATTARE IL RIVENDITORE O IL SERVIZIO CLIENTI QUICK®.**

 In caso di discordanze o eventuali errori tra il testo tradotto e quello originario in italiano, fare riferimento al testo italiano o inglese.

 Questo dispositivo è stato progettato e realizzato per essere utilizzato su imbarcazioni da diporto. Non è consentito un utilizzo differente senza autorizzazione scritta da parte della società Quick®.

Il trasmettitore radio tascabile RRC è stato progettato e realizzato per gli scopi descritti in questo manuale d'uso. La società Quick® non si assume alcuna responsabilità per danni diretti o indiretti causati da un uso improprio del comando radio, da una errata installazione o da possibili errori presenti in questo manuale.

**LA CONFEZIONE CONTIENE:** trasmettitore radio tascabile con batteria installata - lanyard - condizioni di garanzia - il presente manuale di installazione ed uso.

## Trasmettitore tascabile

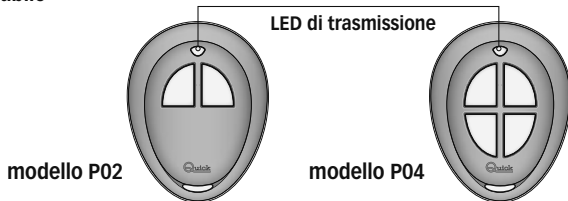

 **ATTENZIONE:** il trasmettitore va programmato nella memoria del ricevitore. Seguire la procedura indicata nel manuale d'uso del ricevitore.

## Alimentazione

Il trasmettitore tascabile è alimentato tramite una batteria CR2450 al litio. Per la sostituzione vedere il paragrafo SOSTITUZIONE DELLA BATTERIA.

## Stato di funzionamento

Alla pressione di un qualsiasi tasto del trasmettitore il LED di trasmissione, di colore verde, lampeggia velocemente a segnalare l'avvenuta trasmissione. Si possono premere fino a due tasti contemporaneamente mentre la pressione contemporanea di 3 o più tasti comporta l'annullamento della trasmissione (LED di trasmissione spento).

Ad ogni tasto premuto corrisponderà l'attivazione di un relè sul ricevitore (vedi manuale ricevitore radio RRC) che rimarrà attivo fino al rilascio del tasto.

## Segnalazione batteria scarica

Si consiglia la sostituzione della batteria in tempi brevi se durante lo stato di funzionamento il colore del LED di trasmissione è rosso. Il tempo di autonomia residua dipende dalla qualità della batteria usata.



## SOSTITUZIONE DELLA BATTERIA

### MODELLI P02-P04

- ATTENZIONE:** pericolo di esplosione se la batteria è sostituita con altra di tipo non corretto.
- ATTENZIONE:** prima di operare sul trasmettitore assicurarsi che il ricevitore radio RRC non sia alimentato. Una pressione involontaria di un tasto potrebbe azionare il corrispondente utilizzatore creando situazioni di pericolo.

- Rimuovere la base del trasmettitore svitando le quattro viti con un cacciavite a stella.
- Rimuovere la batteria dal porta batteria facendola scorrere verso l'esterno evitando di servirsi di utensili metallici.
- Inserire la nuova batteria (del tipo indicato nelle caratteristiche tecniche) ponendo attenzione alla polarità del polo positivo (+) come indicato sul portapila metallico.
- Richiudere la base del trasmettitore controllando il suo corretto appoggio nella scanalatura della guarnizione sul frontale del trasmettitore in modo da ripristinare la tenuta.
- Riavvitare le quattro viti.

- ATTENZIONE:** verificare, una volta assemblato il trasmettitore, che il LED non rimanga costantemente acceso. Se il led è acceso aprire nuovamente il trasmettitore e verificare il corretto assemblaggio.

Al termine del suo ciclo di vita, la batteria contenuta nel prodotto deve essere smaltita separatamente da altri rifiuti urbani non differenziati.  
Smaltire la batteria in conformità con le disposizioni di legge locali.

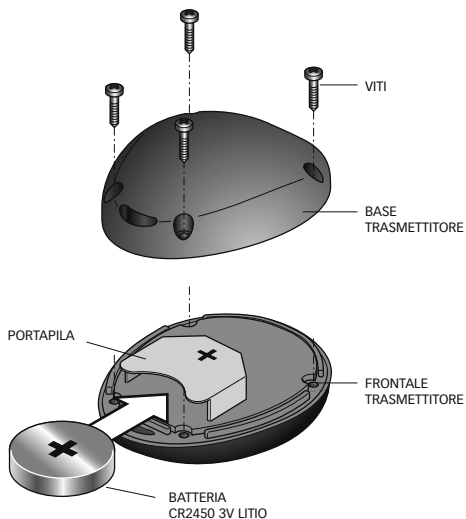

## MANUTENZIONE

Il trasmettitore radio tascabile RRC non richiede una particolare manutenzione. Per la sua pulizia utilizzare un panno

## CARATTERISTICHE TECNICHE

MODELLI	P02	P04
<b>CARATTERISTICHE DI INGRESSO</b>		
Alimentazione	Batteria CR2450 3V litio	
Assorbimento in trasmissione	13 mA	
<b>CARATTERISTICHE DEL TRASMETTITORE</b>		
Numero tasti	2	4
Frequenza portante	434.420 Mhz	
Modulazione	FSK	
Conforme alla direttiva	1999/5/CE (R&TTE)	
<b>CARATTERISTICHE GENERALI</b>		
Temperatura operativa	da -15°C a +70°C	
Dimensioni (L x A x P)	60 x 47 x 23 mm	
Peso (comprensivo di batteria)	34 g	



## RRC POCKET RADIO TRANSMITTER

The RCC pocket radio transmitter is a device which combined with a RCC radio receiver is used to control operation of devices or accessories installed on recreational crafts.

 The RCC radio system is a generic radio control whose failed operation must not cause damage to people, animals or property.

The advantages offered by the RCC pocket radio transmitter are:

- Microcontroller-operated functions.
- Operating temperatures from -15°C to +70°C.
- FSK modulation and carrier frequency 434.420 Mhz.
- Transmission feedback and low battery indication by means of LED.
- Possibility to control more receivers with one transmitter.
- Two functions can be activated at the same time.
- Floating.

## INSTALLATION

 **BEFORE USING THE RADIO TRANSMITTER, CAREFULLY READ THIS USER MANUAL. IN CASE OF DOUBTS PLEASE CONTACT THE RETAILER OR QUICK® CUSTOMER SERVICE.**

 In case of discordance or errors in translation between the translated version and the original text in the Italian language, reference will be made to the Italian or English text.

 This device was designed and constructed for use on recreational crafts. Other forms of use are not permitted without written authorization from the company Quick®.

The RCC pocket radio transmitter has been designed and manufactured for the purposes described in this user manual. Quick® is not liable for direct or indirect damages caused by an improper use of the radio control, due to an incorrect installation or errors possibly present in this manual.

**THE PACKAGE CONTAINS:** pocket radio transmitter with battery included - lanyard - conditions of warranty - the present manual of installation and use.

### Pocket transmitter

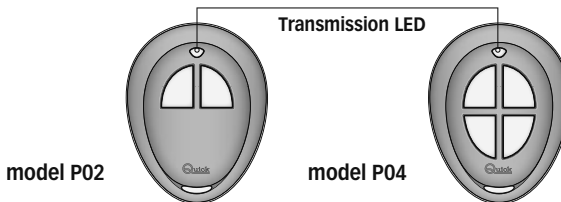

 **WARNING:** the transmitter needs to be programmed in the receiver's memory. To do this, follow the procedure shown in the receiver's user manual.

### Power supply

The pocket transmitter is powered using a lithium CR2450 battery. To replace it, see the BATTERY REPLACEMENT paragraph.

### Operational status

When any of the transmitter keys is pressed, the green transmission LED flashes quickly and signals that transmission has taken place. It is possible to press up to two keys at the same time, while pressing 3 or more keys simultaneously cancels transmission (transmission LED switched off).

Each key pressed corresponds to the activation of a relay on the receiver (see RCC radio receiver manual), which will stay active as long as the key isn't released.

### Low battery signal

It is recommended to replace the battery within a short period of time if the transmission LED is red during operation. The residual autonomy time depends on the quality of the battery used.



## BATTERY REPLACEMENT

### P02-P04 MODELS

- WARNING:** danger of explosion if battery is replaced with an other of incorrect type.
- WARNING:** before operating on the transmitter, make sure that the RRC radio receiver is not powered. Accidentally pressing a key may activate the corresponding device and create a dangerous situation.

- Remove the transmitter base by unscrewing the four screws using a Phillips screwdriver.
- Remove the battery from the battery holder sliding it outwards without using metal tools.
- Insert the new battery (of the type indicate in the technical characteristics) paying attention to polarity of the positive pole (+) as shown on the metal battery holder.
- Close the transmitter base, checking that it sits correctly in the gasket groove, located on the front of the transmitter, in order to restore the seal.
- Tighten the four screws.

- WARNING:** once the transmitter is assembled, verify that the LED does not remain on constantly. If the LED is on, reopen the transmitter and verify that it was assembled correctly.

At the end of its useful life, the battery contained in the product must be disposed of separately from other separated urban waste. Dispose of the battery in accordance with the provisions of local law.

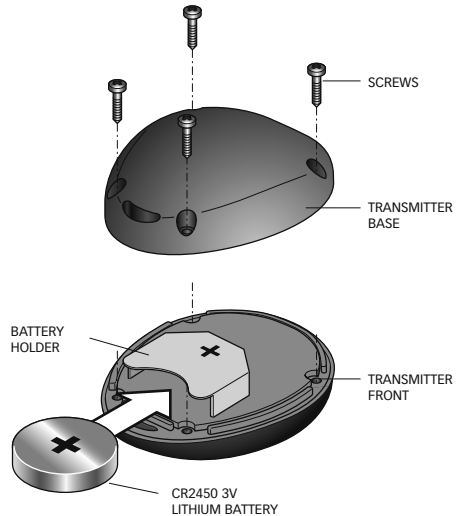

## MAINTENANCE

The RRC pocket radio transmitter does not require particular maintenance. Use a soft cloth moistened with water when cleaning it. Do not use chemical or abrasive products.

## TECHNICAL DATA

MODELS	P02	P04
<b>INPUT CHARACTERISTICS</b>		
Power supply	CR2450 3V lithium battery	
Absorption during transmission	13 mA	
<b>CHARACTERISTICS OF THE TRANSMITTER</b>		
Number of keys	2	4
Carrier frequency	434.420 Mhz	
Modulation	FSK	
Compliant with directive	1999/5/CE (R&TTE)	
<b>GENERAL</b>		
Operating temperature	from -15°C to +70°C	
Dimensions (W x H x D)	60 x 47 x 23 mm	
Weight (including the battery)	34 g	

QUICK® RESERVES THE RIGHT TO MODIFY THE TECHNICAL CHARACTERISTICS OF THE EQUIPMENT AND THE CONTENTS OF THIS MANUAL WITHOUT PRIOR NOTICE.



## ÉMETTEUR RADIO DE POCHE RRC

L'émetteur radio de poche RRC est un dispositif, associé à un récepteur radio RRC, apte à commander le fonctionnement des appareils ou des accessoires installés sur les bateaux de plaisance.

 Le système radio RRC est une commande radio générale dont le dysfonctionnement ne doit pas provoquer de dommages aux personnes, aux animaux et aux choses.

Les avantages offerts par l'émetteur radio portable RRC sont:

- Fonctionnement géré par un microcontrôleur.
- Large gamme de températures de service ( de -15°C à +70°C).
- Modulation FSK et fréquence de l'onde porteuse 434.420Mhz.
- L'indication par une LED de l'état de fonctionnement, de la batterie déchargée et feedback de transmission.
- La possibilité de commander plusieurs récepteur avec le même émetteur.
- Deux fonctions pouvant être activées simultanément.
- Flottant.

## INSTALLATION

 **AVANT D'UTILISER L'EMETTEUR RADIO, LIRE ATTENTIVEMENT LE PRESENT MODE D'EMPLOI. EN CAS DE DOUTES, CONTACTER LE REVENDEUR OU LE SERVICE CLIENTS QUICK®.**

 En cas de discordances ou d'erreurs éventuelles entre la traduction et le texte original en italien, se référer au texte italien ou anglais.

 Ce dispositif a été conçu et réalisé pour être utilisé sur des bateaux de plaisance. Tout autre emploi est interdit sans autorisation écrite de la société Quick®.

L'émetteur radio de poche RRC a été conçu et réalisé pour les objectifs décrits dans ce mode d'emploi.

La société Quick® n'assume aucune responsabilité pour les dommages directs ou indirects provoqués par un usage impropre de la commande radio, une installation erronée ou par des erreurs éventuelles contenues dans ce mode d'emploi.

**L'EMBALLAGE CONTIENT:** Émetteur radio de poche avec batterie installées - lanyard - conditions de garantie - le mode d'installation et d'emploi.

## Emetteur de poche

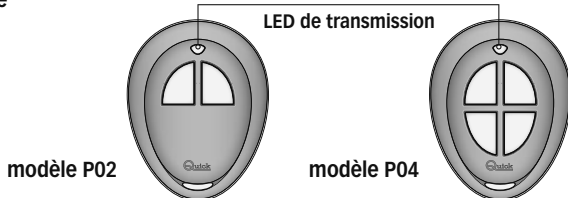

 **ATTENTION:** l'émetteur doit être programmé dans la mémoire du récepteur. Suivre la procédure indiquée dans le mode d'emploi du récepteur.

## Alimentation

L'émetteur de poche est alimenté par une batterie CR2450 au lithium. Pour la remplacer voir au paragraphe REMPLACEMENT DE LA BATTERIE.

## Etat de fonctionnement

Durant la pression de n'importe quelle touche, la LED de transmission, de couleur verte, clignote rapidement pour signaler que la transmission a eu lieu. Il est possible de presser simultanément un maximum de deux touches, tandis que la pression simultanée de 3 touches ou plus comporte l'annulation de la transmission (LED de transmission éteinte).

Chaque touche pressée correspondra à l'activation d'un relais sur le récepteur (voir le mode d'emploi du récepteur radio RRC) qui sera actif jusqu'au relâchement de la touche même.

## Signalisation de batterie déchargée

Si, au cours du fonctionnement, la couleur de la LED de transmission est rouge, il est conseillé de changer la batterie dans de brefs délais. Le délai d'autonomie dépend du type et de la qualité de la batterie utilisée.





## REEMPLACEMENT DE LA BATTERIE

### MODÈLES P02-P04

- ATTENTION:** danger d'explosion si la batterie est remplacée par une batterie incorrect.
- ATTENTION:** avant d'opérer sur l'émetteur, s'assurer que le récepteur radio RRC n'est pas alimenté. La pression involontaire d'une touche pourrait actionner l'utilisateur correspondant et créer des situations dangereuses.

- Enlever la base de l'émetteur en dévissant les quatre vis à l'aide d'un tournevis étoile.
- Enlever la batterie du porte batterie en la faisant glisser vers l'extérieur et en évitant de se servir d'outils métalliques.
- Introduire la nouvelle batterie (du type indiqué dans les caractéristiques techniques) en faisant attention à la polarité du pôle positif (+) de la façon indiquée sur le porte-batterie métallique.
- Refermer en contrôlant que la base de l'émetteur soit correctement placée dans la rainure de la garniture située sur la partie antérieure de l'émetteur de façon à rétablir l'étanchéité.
- Revisser les quatre vis.

- ATTENTION:** une fois que l'émetteur est assemblé, vérifier que la LED ne reste pas constamment allumée. Si la led est allumée, ouvrir de nouveau l'émetteur et vérifier que l'assemblage a eu lieu correctement.

A la fin de cycle de vie, la batterie contenue dans le produit doit être éliminés séparément des autres déchets et être éliminés dans le spécial récipient. Jeter la batterie conformément à la législation locale.

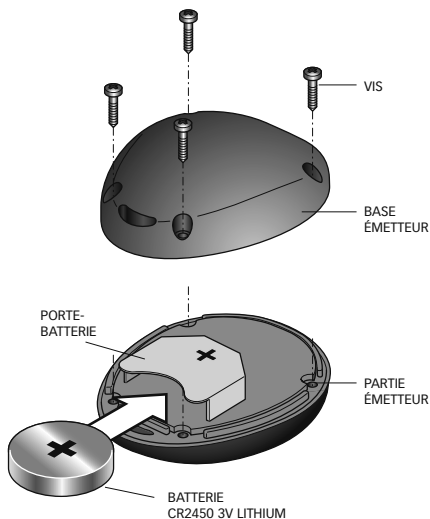

## ENTRETIEN

L'émetteur radio de poche RRC ne demande pas un entretien particulier. Pour le nettoyer utiliser un chiffon souple humide. Ne pas utiliser de produits chimiques ou abrasifs.

## CARACTÉRISTIQUES TECHNIQUES

MODÈLES	P02	P04
<b>CARACTERISTIQUES D'ENTREE</b>		
Alimentation	Batterie CR2450 3V Lithium	
Consommation en transmission	13 mA	
<b>CARACTERISTIQUES DE L'EMETTEUR</b>		
Nombre de touches	2	4
Fréquence sur onde porteuse	434.420 Mhz	
Modulation	FSK	
Conformément à la norme	1999/5/CE (R&TTE)	
<b>CARACTERISTIQUES GENERALES</b>		
Température de service	de -15°C à +70°C	
Dimensions (L x H x P)	60 x 47 x 23 mm	
Poids (batterie incluse)	34 g	



## RRC - TASCHENFUNKSENDER

Beim RRC - Taschenfunksender handelt es sich um ein mit einem RRC - Funkempfänger RRC kombiniertes Gerät zur Betriebssteuerung von in Sportbooten installierten Geräten und Zusatzeinrichtungen.

 Das funkgesteuerte System RRC ist eine allgemeine Funksteuerung, deren Betriebsstörung keine Schäden an Personen, Tieren oder Sachgütern verursachen darf.

Die Vorzüge des RRC - Taschenfunksenders sind:

- Der Betrieb wird über einen Microcontroller gesteuert.
- Betrieb innerhalb eines weiten Umgebungstemperaturbereichs ( von -15°C bis +70°C).
- FSK - Modulation und Trägerfrequenz 434.420Mhz.
- Anzeige der entladenen Batterie sowie der Übertragungsrückmeldung per LED.
- Möglichkeit zur Steuerung mehrerer Empfangsgeräte mit demselben Sendegerät.
- Zwei gleichzeitig aktivierbare Funktionen.
- Schwimmendes Gerät.

## INSTALLATION

 **LESEN SIE VOR DER VERWENDUNG DES FUNKSENDERS DIESES BEDIENUNGSHANDBUCH AUFMERKSAM. IM ZWEIFELSFALL DEN QUICK® VERTRAGSHÄNDLER KONSULTIEREN.**

 Bei Fehlern oder eventuellen Unstimmigkeiten zwischen der Übersetzung und dem Ausgangstext ist der Ausgangstext in Italienisch oder Englisch maßgeblich.

 Diese Vorrichtung wurde für den Einsatz auf Sportbooten entwickelt und realisiert. Ohne schriftliche Zustimmung durch Quick® ist keine anderweitige Nutzung zulässig.

Der RRC - Taschenfunksender wurde für die in diesem Handbuch beschriebenen Einsätze entwickelt und hergestellt.

Die Quick® haftet nicht für direkte oder indirekte Schäden, die durch eine unsachgemäße Verwendung der Funksteuerung, eine fehlerhafte Installation oder mögliche Fehler im Handbuch verursacht werden.

**DIE PACKUNG ENTHÄLT:** Taschenfunksender - Batterie - Lanyard - Garantiebedingungen - Installations- und Benutzerhandbuch.

## Taschenfunksender

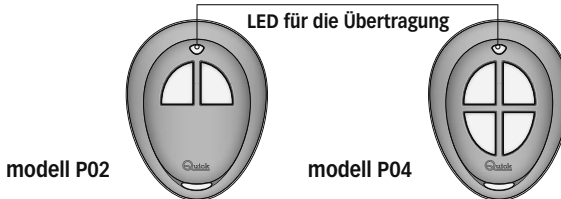

 **ACHTUNG:** Das Sendegerät wird im Speicher des Empfangsgeräts programmiert. Befolgen Sie die Anweisungen des Handbuchs vom Empfangsgerät.

## Versorgung

Das Taschensendegerät wird mit einer CR2450 Lithiumbatterie gespeist. Zum Wechseln der Batterien siehe Absatz BATTERIEWECHSEL.

## Betriebszustand

Beim Drücken einer beliebigen Taste des Sendegeräts blinkt die grüne LED für die Übertragung schnell und zeigt so die erfolgte Übertragung an. Gleichzeitig können bis zu zwei Tasten gedrückt werden, während beim gleichzeitigen Drücken von 3 oder mehr Tasten die Übertragung annulliert wird (LED für die Übertragung Aus).

Jede betätigte Taste entspricht der Aktivierung eines Relais am Empfangsgerät (siehe Handbuch des RRC - Funkempfängers) solange die Taste gedrückt ist, bleibt das Relais aktiviert.

## Anzeige für entladene Batterie

Es empfiehlt sich, die Batterie innerhalb kurzer Zeit auszuwechseln, wenn während des Betriebs die LED für die Übertragung rot leuchtet. Die verbliebene Autonomie ist von der Qualität der verwendeten Batterie abhängig.



## BATTERIEWECHSEL

### MODELLE P02-P04

- ACHTUNG:** Explosionsgefahr wenn die Batterie durch eine andere, nicht dem ursprünglichen Type entsprechende Batterie ausgetauscht wird.
- ACHTUNG:** Kontrollieren Sie vor den Arbeiten am Sendegerät, dass der RRC - Funkempfänger nicht gespeist wird. Eine unbeabsichtigtes Drücken einer Taste könnte den entsprechenden Verbraucher aktivieren und Gefahrensituationen erzeugen.

- Entfernen Sie das Sendegerät aus der Basis, indem Sie die vier Schrauben mit einem Kreuzschlitzschraubendreher lösen.
- Entnehmen Sie die Batterie aus ihrer Halterung, indem Sie diese nach außen schieben; vermeiden Sie den Gebrauch von Metallwerkzeugen.
- Legen Sie die neue Batterie (der in den technischen Eigenschaften beschriebenen Art) ein und achten Sie dabei darauf, dass die Polarität des Pluspols (+) der Angabe auf der Halterung aus Metall entspricht.
- Verschließen Sie das Sendegerät wieder und kontrollieren Sie, dass es korrekt in der Rille der Dichtung auf der Vorderseite des Sendegeräts sitzt, damit deren Dichtigkeit wiederhergestellt wird.
- Ziehen Sie die vier Schrauben wieder an.

- ACHTUNG:** Prüfen Sie, dass nach dem erneuten Zusammenbau des Sendegeräts die LED nicht dauerhaft eingeschaltet bleibt. Sollte die LED eingeschaltet sein, öffnen Sie das Sendegerät erneut und prüfen Sie die Richtigkeit des Zusammenbaus.

Am Ende ihres Lebenszyklus muss die Batterie des Produkts getrennt vom normalen Hausmüll entsorgt werden. Die Batterie gemäß den lokalen Gesetzesvorschriften entsorgen.

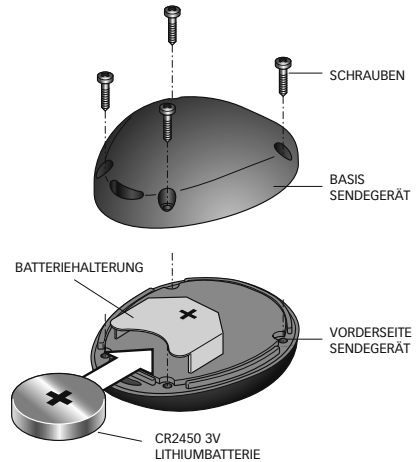

## WARTUNG

Der RRC - Taschenfunksender bedarf keiner besonderen Wartung. Reinigen Sie ihn mit einem weichen angefeuchteten Tuch. Verwenden Sie keine chemischen bzw. Scheuermittel.

## TECHNISCHE DATEN

MODELLE	P02	P04
<b>EINGANGSEIGENSCHAFTEN</b>		
Versorgung	CR2450 3V Lithiumbatterie	
Stromaufnahme bei Übertragung	13 mA	
<b>EIGENSCHAFTEN DES SENDEGERÄTS</b>		
Anzahl Tasten	2	4
Trägerfrequenz	434.420 Mhz	
Modulation	FSK	
Gemäß Verordnung	1999/5/CE (R&TTE)	
<b>ALLGEMEINES</b>		
Betriebstemperatur	von -15°C bis +70°C	
Abmessungen (L x B x T)	60 x 47 x 23 mm	
Gewicht (mit Batterie)	34 g	

QUIK® BEHÄLT SICH DAS RECHT AUF ÄNDERUNGEN DER TECHNISCHEN EIGENSCHAFTEN DES GERÄTS UND DES INHALTS DIESES HANDBUCHS OHNE VORANKÜNDIGUNG VOR.



## TRANSMISOR RADIO DE BOLSILLO RRC

El transmisor radio de bolsillo RRC es un dispositivo, combinado a un receptor radio RRC, indicado para controlar el funcionamiento de aparatos o accesorios instalados en embarcaciones de recreo.

 El sistema radio RRC es un mando radio genérico que en caso de fallo de funcionamiento no debe procurar daños a personas, animales y cosas.

Las ventajas que el transmisor radio de bolsillo RRC ofrece son:

- Funcionamiento gestionado por microcontrolador.
- Funcionamiento en un amplio intervalo de temperaturas ambiente (de -15 °C a +70 °C).
- Modulación FSK y frecuencia portante 434.420 MHz.
- Indicación mediante LED de batería descargada y feedback de transmisión.
- Posibilidad de controlar varios receptores con el mismo transmisor.
- Dos funciones activables simultáneamente.
- Flotante.

## INSTALACIÓN

 **ANTES DE UTILIZAR EL TRANSMISOR RADIO, LEER ATENTAMENTE EL PRESENTE MANUAL DE USO. EN CASO DE DUDAS CONTACTAR EL REVENDEDOR O EL SERVICIO DE CLIENTES QUICK®.**

 En caso de discordancias o eventuales errores entre el texto traducido y el texto original en italiano, remitirse al texto en italiano o en inglés.

 Este dispositivo ha sido diseñado y realizado para ser utilizado en embarcaciones de recreo. No se permite ningún uso diferente sin autorización escrita por parte de la sociedad Quick®.

El transmisor radio de bolsillo RRC ha sido diseñado y realizado para las finalidades descritas en este manual de uso.

La sociedad Quick® no asume ninguna responsabilidad por daños directos o indirectos causados por un uso inapropiado del mando radio, por una instalación incorrecta o por posibles errores presentes en este manual.

**LA CONFECCIÓN CONTIENE:** transmisor radio de bolsillo con batería incluidas - lanyard - condiciones de garantía - manual de instalación y uso.

### Transmisor de bolsillo

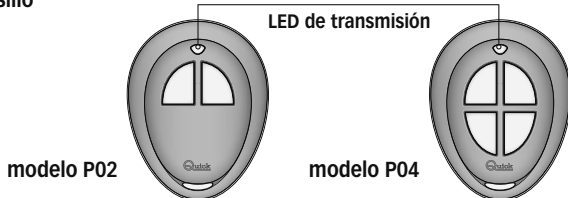

 **ATENCIÓN:** el transmisor se programa en la memoria del receptor. Seguir el procedimiento indicado en el manual de uso del receptor.

### Alimentación

El transmisor de bolsillo se alimenta mediante una batería CR2450 de litio. Para la sustitución, ver el apartado SUSTITUCIÓN DE LA BATERÍA.

### Estado de funcionamiento

Cuando se pulsa cualquier tecla del transmisor el LED de transmisión, de color verde, parpadea rápidamente para señalar la transmisión realizada. Se pueden pulsar hasta dos teclas simultáneamente, mientras que la presión simultánea de 3 o más teclas comporta la anulación de la transmisión (LED de transmisión apagado).

A cada tecla pulsada corresponde la activación de un relé en el receptor (ver manual receptor radio RRC) que quedará activo hasta que la tecla no será soltada.

### Señalización batería descargada

Se aconseja la sustitución de la batería en tiempos breves si durante el estado de funcionamiento el color del LED de transmisión es rojo. El tiempo de autonomía residual depende de la calidad de la batería utilizada.



## SUSTITUCIÓN DE LA BATERÍA

### MODELOS P02-P04

- ⚠ ATENZIONE:** peligro de explosión si la batería se sustituye con otra de tipo no correcto.
- ⚠ ATENCIÓN:** antes de operar en el transmisor asegurarse de que el receptor radio RRC no esté alimentado. Una presión involuntaria de una tecla puede accionar el correspondiente punto de utilización creando situaciones de peligro.

- Quitar la base del transmisor desenroscando los cuatro tornillos con un destornillador de estrella.
- Quitar la batería del porta batería deslizándola hacia el externo y evitando utilizar herramientas metálicas.
- Introducir la nueva batería (del tipo indicado en las características técnicas) prestando atención a la polaridad del polo positivo (+) como se indica en el portapila metálico.
- Volver a cerrar la base del transmisor controlando su apoyo correcto en la ranura de la junta puesta en el frontal del transmisor para restablecer la estanqueidad.
- Volver a atornillar los cuatro tornillos.

- ⚠ ATENCIÓN:** después de ensamblar el transmisor, controlar que el LED no permanezca constantemente encendido. Si el led está encendido abrir de nuevo el transmisor y controlar el correcto ensamblaje.

Al final de la vida útil de la batería que contiene el producto, hay que eliminarla por separado respecto a los desechos urbanos no diferenciados.  
Elimine la batería en conformidad con las disposiciones de leyes locales.

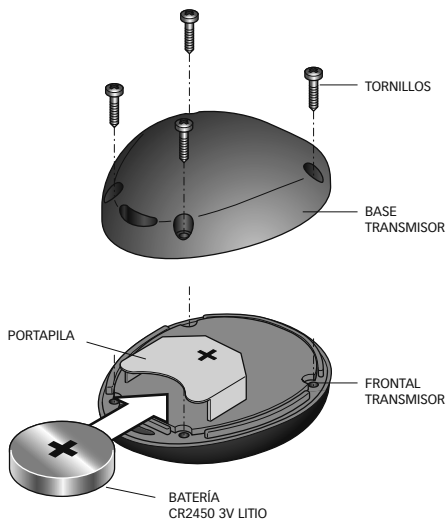

## MANTENIMIENTO

El transmisor radio de bolsillo RRC no requiere un mantenimiento particular. Para su limpieza utilizar un paño suave humedecido en agua. No utilizar productos químicos o abrasivos.

## ESPECIFICACIONES TÉCNICAS

MODELOS	P02	P04
<b>CARACTERÍSTICAS DE ENTRADA</b>		
Alimentación	Batería CR2450 3 V litio	
Absorción en transmisión	13 mA	
<b>CARACTERÍSTICAS DEL TRANSMISOR</b>		
Número de teclas	2	4
Frecuencia portante	434.420 Mhz	
Modulación	FSK	
Conforme con las directivas	1999/5/CE (R&TTE)	
<b>CARACTERÍSTICAS GENERALES</b>		
Temperatura de trabajo	da -15°C a +70°C	
Dimensiones (L x A x P)	60 x 47 x 23 mm	
Peso (incluyendo la batería)	34 g	



## TRANSMISSOR PORTÁTIL DE RÁDIO RRC

O transmissor portátil de rádio RRC é um dispositivo, associado a um receptor de rádio RRC, apto para comandar o funcionamento de aparatos ou acessórios instalados em embarcações de recreação.

⚠ O sistema rádio RRC é um comando rádio geral que, se não funcionar, não deve causar danos às pessoas, animais ou objetos.

As vantagens que o transmissor de rádio portátil RRC oferece são:

- Funcionamento controlado por micro-controlador.
- Funcionamento em um amplo intervalo de temperatura ambiente (da -15°C a +70°C).
- Modulação FSK e frequência portadora de 434.420Mhz.
- Indicação através do indicador luminoso de pilha descarregada e feedback de transmissão.
- Possibilidade de comandar mais receptores com o mesmo receptor.
- Duas funções ativáveis contemporaneamente.
- Flutuante.

## INSTALAÇÃO

⚠ **ANTES DE UTILIZAR O TRANSMISSOR DE RÁDIO LER ATENCIOSAMENTE O PRESENTE MANUAL DE USO. EM CASO DE DÚVIDAS CONTACTAR O REVENDEDOR OU O SERVIÇO CLIENTES QUICK®.**

👉 No caso de discordâncias ou eventuais erros entre o texto traduzido e aquele original em italiano, usar como referência o texto italiano ou inglês.

👉 Este dispositivo foi projectado e realizado para ser utilizado em embarcações de recreio. Não é permitida uma utilização diferente sem a autorização escrita por parte da empresa Quick®.

O transmissor portátil de rádio RRC foi projetado e realizado para os objetivos descritos neste manual de uso.

A sociedade Quick® não assume nenhum tipo de responsabilidade por danos diretos ou indiretos causados pelo uso impróprio do comando do rádio, instalação errada ou possíveis erros presentes neste manual.

**A EMBALAGEM CONTÉM:** transmissor portátil de rádio com as baterias instaladas - lanyard - condições de garantia - o presente manual de Instalação e uso.

## Transmissor portátil

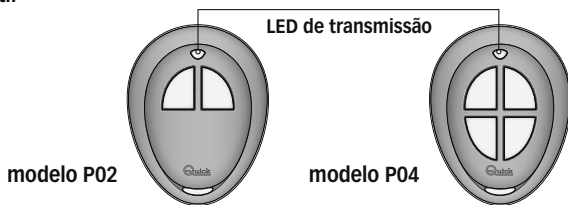

⚠ **ATENÇÃO:** O transmissor deve ser programado na memória do receptor. Seguir o procedimento indicado no manual de uso do receptor.

## Alimentação

O transmissor portátil é alimentado por uma pilha CR2450 ao lítio. Para substituí-la ver o parágrafo SUBSTITUIÇÃO DA PILHA.

## Estado de funcionamento

Durante a pressão de uma tecla qualquer do transmissor o indicador luminoso de transmissão verde pisca rapidamente para sinalizar que foi realizada a transmissão. Podem ser pressionadas até duas teclas contemporaneamente e a pressão simultânea de 3 ou mais teclas comporta a anulação da transmissão (indicador luminoso de transmissão apagado).

A cada tecla pressionada corresponde a ativação de um relé no receptor (ver o manual do receptor de rádio RRC) que permanecerá ativo até que se solte a botoeira.

## Sinalização de pilha descarregada

Aconselha-se a substituição da pilha em breve se, durante o estado de funcionamento, a cor do indicador luminoso de transmissão for vermelha. O tempo de autonomia residual depende do tipo e da qualidade da pilha utilizada.



## SUBSTITUIÇÃO DA PILHA

### MODELOS P02-P04

- ATENÇÃO:** perigo de explosão se a bateria é substituída por outra de tipo errado.
- ATENÇÃO:** Antes de operar no transmissor verificar se o receptor de rádio RRC está alimentado. A pressão involuntária de uma tecla pode acionar o correspondente utilizador e criar situações de perigo.

- Remover a base do transmissor, desaparafusando os quatro parafusos com uma chave de fendas estrela.
- Remover a pilha do porta-pilhas, fazendo-a deslizar para o lado de fora e evitar a utilização de utensílios metálicos.
- Inserir a pilha nova (do tipo indicado nas características técnicas) e prestar atenção na polaridade do polo positivo (+), como indicado no porta-pilhas metálico.
- Fechar novamente a base do transmissor e controlar o apoio correto nas ranhuras da guarnição presentes na frente do transmissor para restabelecer o fechamento.
- Reaparafusar os quatro parafusos.

- ATENÇÃO:** verificar, depois que o transmissor estiver montado, se o indicador luminoso permanece constantemente aceso. Se o indicador luminoso abrir novamente o transmissor e verificar a sua correta montagem.

No final do seu ciclo de vida, a bateria colocada no produto deve ser eliminada separadamente de outros detritos urbanos não diferenciados.



Eliminar a bateria em conformidade com as leis locais.

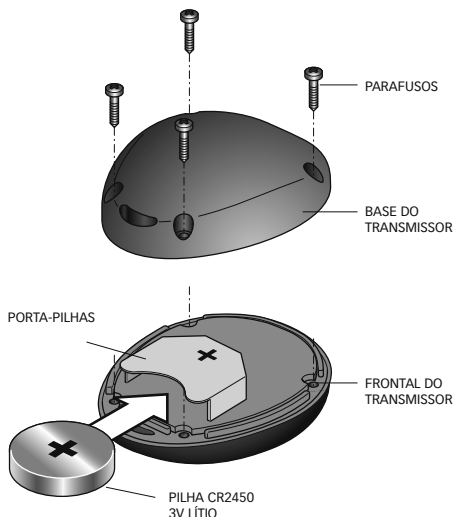

## MANUTENÇÃO

O transmissor portátil de rádio RRC não requer manutenção especial. Para a limpeza utilizar um pano macio e umedecido com água. Não utilizar produtos químicos ou abrasivos.

## DADOS TÉCNICOS

MODELOS	P02	P04
<b>CARACTERÍSTICAS DE ENTRADA</b>		
Alimentação	Pilha CR2450 3V lítio	
Absorção em transmissão	13 mA	
<b>CARACTERÍSTICAS DO TRANSMISSOR</b>		
Número de teclas	2	4
Frequência portadora	434.420 Mhz	
Modulação	FSK	
Em conformidade com as diretivas	1999/5/CE (R&TTE)	
<b>CARACTERÍSTICAS GERAIS</b>		
Temperatura operacional	de -15°C a +70°C	
Dimensões (L x A x P)	60 x 47 x 23 mm	
Peso (com pilha)	34 g	



## RRC RADIOSÄNDARE I FICKFORMAT

RRC radiosändare i fickformat är en enhet som, kombinerad med en RRC radiomottagare, reglerar driften av utrustning eller tillbehör installerade på fritidsbåtar.



RRC radio system är en allmän radiostyrning vars underlåtenhet inte får orsaka skador på människor, djur och saker.

Fördelarna som RRC radiosändare i fickformat erbjuder är:

- Driften hanteras av en mikrokontroller.
- Drift i ett brett spektrum av temperaturer (från -15°C till +70°C).
- FSK modulering och bärfrekvens på 434.420 Mhz.
- LED indikering av batteristatus och sändnings feed-back.
- Möjlighet att styra fler mottagare med samma sändare.
- Två funktioner kan aktiveras samtidigt
- Flytande.

## INSTALLATION



**LÄS NOGA IGENOM DENNA BRUKSANVISNING INNAN DU ANVÄDER RADIOSÄNDAREN. VID TVEKAN SÅ KONTAKTA ER ÅTERFÖRSÄLJARE ELLER KUNDTJÄNSTEN FÖR QUICK®.**



Vid avvikelser eller eventuella fel mellan översatt text och original texten på italienska så hänvisas till den italienska eller engelska texten.



Detta system har utförts och tillverkats för att användas på fritidsbåtar. All annan användning är otillåten utan en skriftlig auktorisering från företaget Quick®.

Denna RRC radiosändare i fickformat har framtagits och utförts för de ändamål som finns beskrivna i denna bruksanvisning. Företaget Quick® åtar sig inget ansvar för direkta eller indirekta skador som orsakats vid olämplig användning av utrustningen, av en felaktig installation eller möjliga fel i denna bruksanvisning

**FÖRPACKNINGEN INNEHÅLLER:** radiosändare i fickformat med batteri installerat - lanyard - garantivillkor - bruks och installationsanvisning.

## Sändare i fickformat

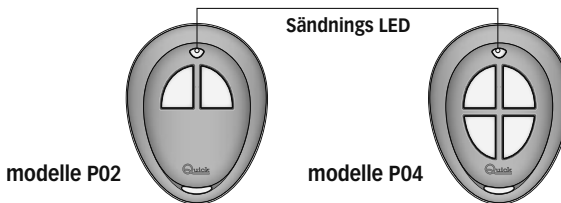

**WARNING:** Sändaren måste programmeras i mottagarens minne. Följ instruktionerna i bruksanvisningen för mottagaren.

## Energiförsörjning

Sändaren i fickformat drivs med ett CR2450 litiumbatteri. För utbyte se avsnittet om BATTERIBYTE.

## Driftstatus

När man trycker på en knapp på sändaren så kommer en grön sändnings LED att blinka snabbt för att signalera en lyckad överföring. Man kan trycka in upp till två knappar samtidigt men trycker man in tre eller fler knappar samtidigt kommer sändningen att avbrytas (sändnings LED släckt).

Varje tryck på en tangent motsvarar aktiveringen av ett relä på mottagaren (se bruksanvisningen för RRC radiomottagare) som förblir aktiv tills du släpper knappen.

## Batterivarning

Vi rekommenderar att byta ut batteriet fortast möjligt om sändnings LED visar rött under operativ status. Den tid som återstår av laddningen beror på batterityp och kvalitet.





## BATTERIBYTE

### MODELLER P02-P04

- WARNING:** risk för explosion om batteriet byts ut mot ett av fel typ.
- WARNING:** innan du gör ett ingrepp på sändaren kontrollera att RRC radiomottagaren inte är påslagen. Att oavsiktligt trycka på en knapp kan innebära fara för användaren.

- Ta bort basen från sändaren genom att skruva av de fyra skruvarna.
- Ta ur batterierna från batterihållaren genom att skjuta den utåt utan att använda metallredskap
- Sätt in nya batterier (av den typ som anges i den tekniska beskrivningen) med särskild uppmärksamhet på den positiva (+) polen som angavs på batterihållaren.
- Stäng igen basen och försäkra dig om att locket sätts på korrekt och att packningen sitter som den ska för att återställa förseglingen.
- Skruva tillbaka skruvarna.

- WARNING:** kontrollera att lysdioden inte lyser kontinuerligt. Om den gör det så öppna sändaren på nytt och kontrollera den korrekta monteringen.

- När dess livslängd har tagit slut ska batteriet som produkten innehåller bortskaffas separat och inte kastas med det vanliga brännbara hushållsavfallet. Kassera batteriet i enlighet med nationell lagstiftning.

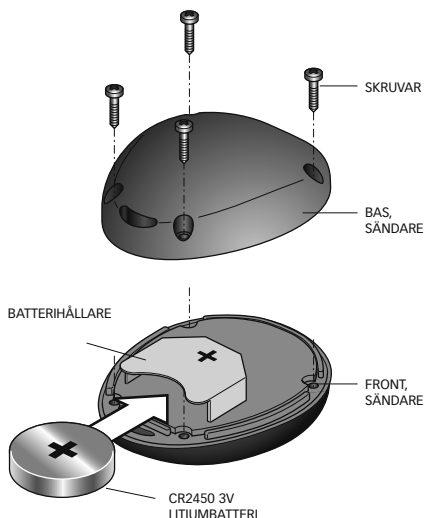

## UNDERHÅLLSARBETE

RRC radiosändare i fickformat kräver inget speciellt underhåll. För rengöring använd en mjuk trasa fuktad med vatten. Använd inte kemikalier eller slipmedel.

## TEKNISKA EGENSKAPER

MODELLER	P02	P04
<b>EGENSKAPER FÖR INGÅNG</b>		
Energiförsörjning	CR2450 3V litiumbatteri	
Sändningsabsorption	13 mA	
<b>SÄNDARENS EGENSKAPER</b>		
Antal knappar	2	4
Bärfrekvens	434.420 Mhz	
Modulering	FSK	
Uppfyller	1999/5/CE (R&TTE)	
<b>ALLMÄNNA EGENSKAPER</b>		
Operativ temperatur	från -15°C till +70°C	
Dimensioner (L x A x P)	60 x 47 x 23 mm	
Vikt (inklusive batteri)	34 g	

QUIK® RESERVERAR SIG RÄTTEN ATT UTAN VIDARE MEDDELANDE UTFÖRA TEKNISKA MODIFIERINGAR PÅ APPARATEN OCH LIKASÅ INNEHÅLLET I DENNA BRUKSANVISNING.



## RRC POCKETRADIOZENDER

De RRC pocketradiozender is een toestel gekoppeld aan een RRC radio-ontvanger, om de werking van apparaten of accessoires te bedienen, geïnstalleerd op pleziervaartuigen.

Het RRC radio-systeem is een algemene radiobesturing waarbij er in geval het niet werkt geen schade kan veroorzaken worden aan personen, dieren of voorwerpen.

De voordelen die de RRC pocketradiozender biedt, zijn:

- Werking beheerd door microcontroller.
- Werking binnen een breed interval van omgevingstemperatuur ( van -15°C tot +70°C).
- Modulatie FSK en draagfrequentie 434.420Mhz.
- Indicatie via LED dat de batterij leeg is en transmissiefeedback.
- Mogelijkheid om meerdere ontvangers met dezelfde zender te besturen
- Twee functies tegelijkertijd activeerbaar.
- Vlotter.

## INSTALLATIE

**VOORALEER DE RADIOZENDER TE GEBRUIKEN, LEES AANDACHTIG DEZE GEBRUIKSAANWIJZING. NEEM BIJ TWIJFEL CONTACT OP MET DE VERKOPER OF DE QUICK®-KLANTENSERVICE.**

In het geval van fouten of verschillen tussen de vertaling en de originele Italiaanse tekst, is de Italiaanse of de Engelse tekst doorslaggevend.

Dit apparaat is ontworpen en uitgevoerd om te worden gebruikt op pleziervaartuigen. Ander gebruik is niet toegestaan zonder schriftelijke toestemming van Quick®.

De RRC pocketradiozender werd ontworpen en ontwikkeld voor de doeleinden beschreven in deze handleiding.

De firma Quick® acht zich niet verantwoordelijk voor rechtstreekse of onrechtstreekse schade veroorzaakt door een onjuist gebruik van de radiobesturing, door een foutieve installatie of door mogelijke fouten in deze handleiding.

**DE VERPAKKING BEVAT:** pocketradiozender inclusief batterij - lanyard - garantievoorzwaarden - gebruikers en installatie handleiding.

## Pocketzender

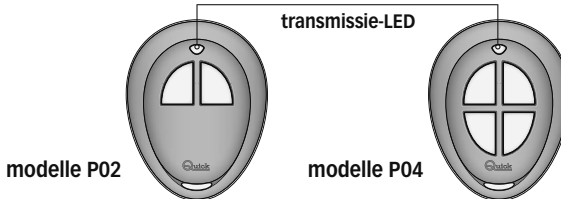

**LET OP:** de zender wordt in het geheugen van de ontvanger geprogrammeerd. Volg de procedure beschreven in de handleiding voor gebruik van de ontvanger.

## Voeding

De pocketzender wordt gevoed via een CR2450 lithiumbatterij. Voor het vervangen, raadpleeg de paragraaf VERVANGING VAN DE BATTERIJ.

## Werkingstatus

Wanneer op een willekeurige toets van de zender wordt gedrukt, gaat de transmissie LED snel groen knipperen om aan te geven dat de transmissie gebeurd is. Men kan op twee toetsen tegelijk drukken, terwijl als men tegelijk op 3 toetsen of meer drukt, dit leidt tot annulering van de transmissie (transmissie-LED uit).

Met iedere ingedrukte toets komt de activering overeen van een relais op de ontvanger (zie handleiding RRC radio-ontvanger) welke actief blijft zolang de knop ingedrukt is.



## Signalering lege batterij

Het is aanbevolen om de batterij zo snel mogelijk te vervangen als het kleur van het transmissie-LED tijdens de werkingstatus rood is. De resterende tijd in autonomie hangt af van de kwaliteit van de gebruikte batterij.



## VERVANGING VAN DE BATTERIJ

### MODELLEN P02-P04

-  **LET OP:** ontploffingsgevaar indien de batterij wordt vervangen door een andere batterij van het verkeerde type.
  -  **LET OP:** vooraleer interventies op de zender uit te voeren, moet men controleren of de RRC radio-ontvanger niet gevoed is. Een onopzettelijke druk op een toets zou het corresponderende instrument kunnen activeren en tot gevaarlijke situaties leiden.
- Verwijder de basis van de zender door de vier schroeven met een sterschroevendraaier los te draaien.
  - Verwijder de batterij uit de batterijhouder door ze naar buiten te laten rollen, vermijd hierbij het gebruik van metalen gereedschap.
  - Plaats de nieuwe batterij (type zoals aangegeven in de technische kenmerken), let daarbij op de polariteit van de positieve pool (+) zoals aangeduid op de metalen batterijdrager.
  - Sluit opnieuw de basis van de zender en controleer of die correct aansluit in de groef van de dichting op de voorkant van de zender, om opnieuw te zorgen dat die hermetisch gesloten is.
  - Zet de vier schroeven opnieuw vast.
-  **LET OP:** wanneer de zender weer geassembleerd is, moet men controleren of het LED niet constant aan blijft. Als het led aan is, moet men de zender opnieuw openen en de correcte assemblage controleren.

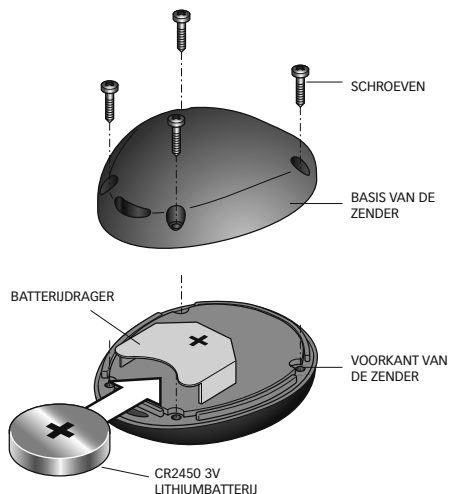

Op het einde van zijn levenscyclus moet de batterij die in het product zit afzonderlijk worden verwijderd, gescheiden van ander, niet-gescheiden huishoudelijk afval. De batterij verwerken in overeenstemming met de bepalingen van de plaatselijke wetten.

## ONDERHOUD

De RRC pocketradiozender vereist geen speciaal onderhoud. Gebruik een zachte doek gedrenkt in water voor de schoonmaak. Gebruik geen chemische of schurende middelen.

## TECHNISCHE KENMERKEN

MODELLEN	P02	P04
<b>INGANGSKENMERKEN</b>		
Voeding	CR2450 3V lithiumbatterij	
Absorptie bij transmissie	13 mA	
<b>KENMERKEN VAN DE ZENDER</b>		
Aantal toetsen	2	4
Draaffrequentie	434.420 Mhz	
Modulatie	FSK	
Conform met de richtlijnen	1999/5/CE (R&TTE)	
<b>ALGEMEEN</b>		
Bedrijfstemperatuur	van -15°C tot +70°C	
Afmetingen (L x H x D)	60 x 47 x 23 mm	
Gewicht (batterij inbegrepen)	34 g	

QUIK® BEHOUDT ZICH HET RECHT WIJZIGINGEN AAN TE BRENGEN AAN DE TECHNISCHE EIGENSCHAPPEN VAN HET APPARAAT EN AAN DE INHOUD VAN DEZE HANDLEIDING ZONDER VOORVERMELDING.



## RRC DIMENSIONI (mm)

DIMENSIONS - DIMENSIONS - ABMESSUNGEN - DIMENSIONES - DIMENSÕES - DIMENSIONER - AFMETINGEN

### • P02

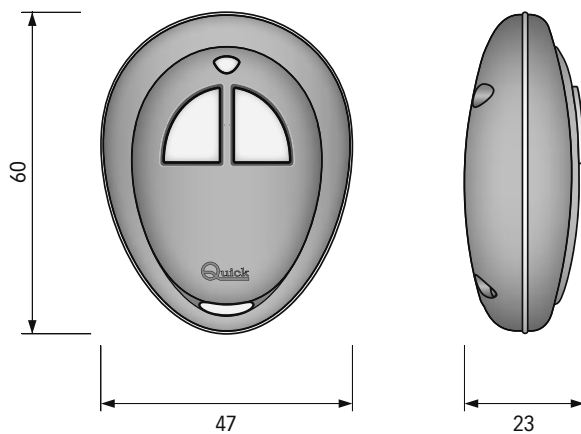

### • P04

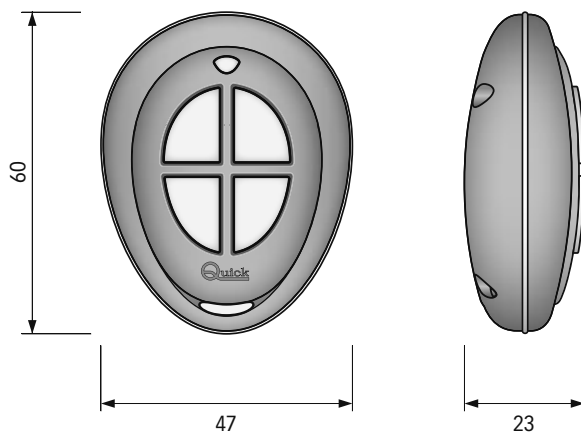







# RRC P02/P04

RADIO REMOTE CONTROL  
POCKET TRANSMITTER

R002A

- IT** Codice e numero seriale del prodotto
- GB** Product code and serial number
- FR** Code et numéro de série du produit
- DE** Code- und Seriennummer des Produkts
- ES** Código y número de serie del producto
- PT** Código e número de série do produto
- SE** Kod och produktens serienummer
- NL** Code en serienummer van het product

**Quick**<sup>®</sup>  
Nautical Equipment

QUICK® S.p.A. - Via Piangipane, 120/A - 48124 Piangipane (RAVENNA) - ITALY  
Tel. +39.0544.415061 - Fax +39.0544.415047  
[www.quickitaly.com](http://www.quickitaly.com) - E-mail: [quick@quickitaly.com](mailto:quick@quickitaly.com)